



**WIPO | HAGUE**

The International  
Design System

# Гагская Система международной регистрации промышленных образцов

**Михаил ФАЛЕЕВ**  
Старший Советник

Гагский Реестр, ВОИС

**Москва,  
Федеральная Служба по  
интеллектуальной собственности,  
Российская Федерация  
5 апреля 2018 г.**

# Промышленные образцы

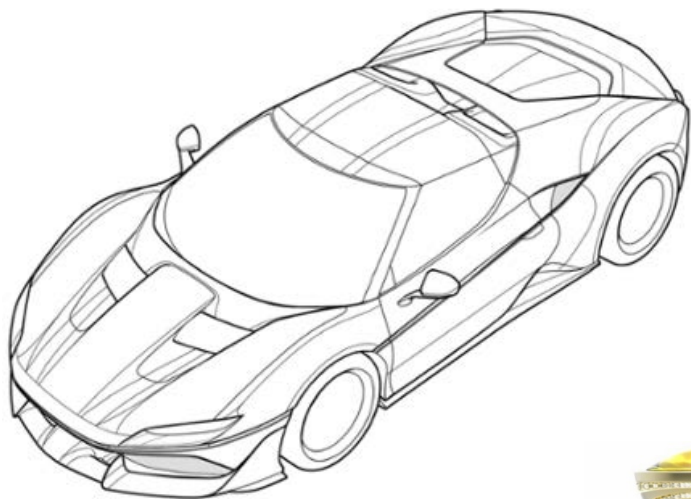

**DM/097114**



**DM/090520**



**DM/083330**

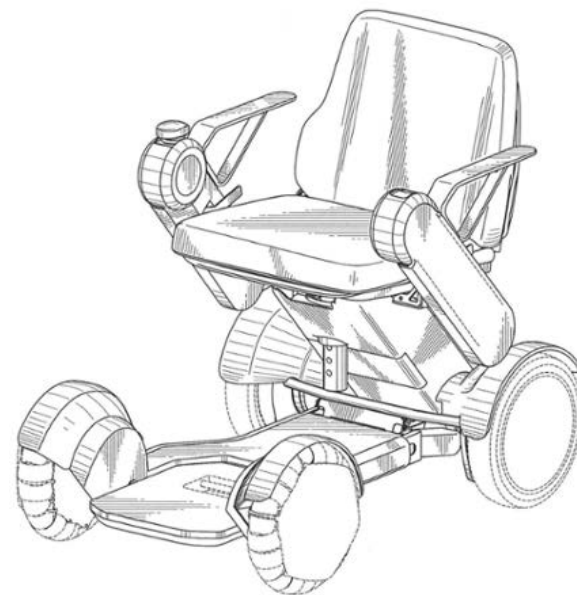

**DM/097600**  
The International  
Design System

# Определение терминов

## Статья 1352 ГК России

- **Промышленный образец** - художественно-конструкторское решение изделия промышленного или кустарно-ремесленного производства, определяющее его внешний вид. Промышленному образцу предоставляется правовая охрана, если по своим существенным признакам он является новым и оригинальным.

## Общее определение на сайте ВОИС

- **Промышленный образец** - это художественное или эстетическое решение изделия. Промышленный образец может иметь такие пространственные признаки, как форма или объем, и такие двухмерные признаки, как орнамент, линии или цвет.

# Для чего охранять промышленный дизайн?

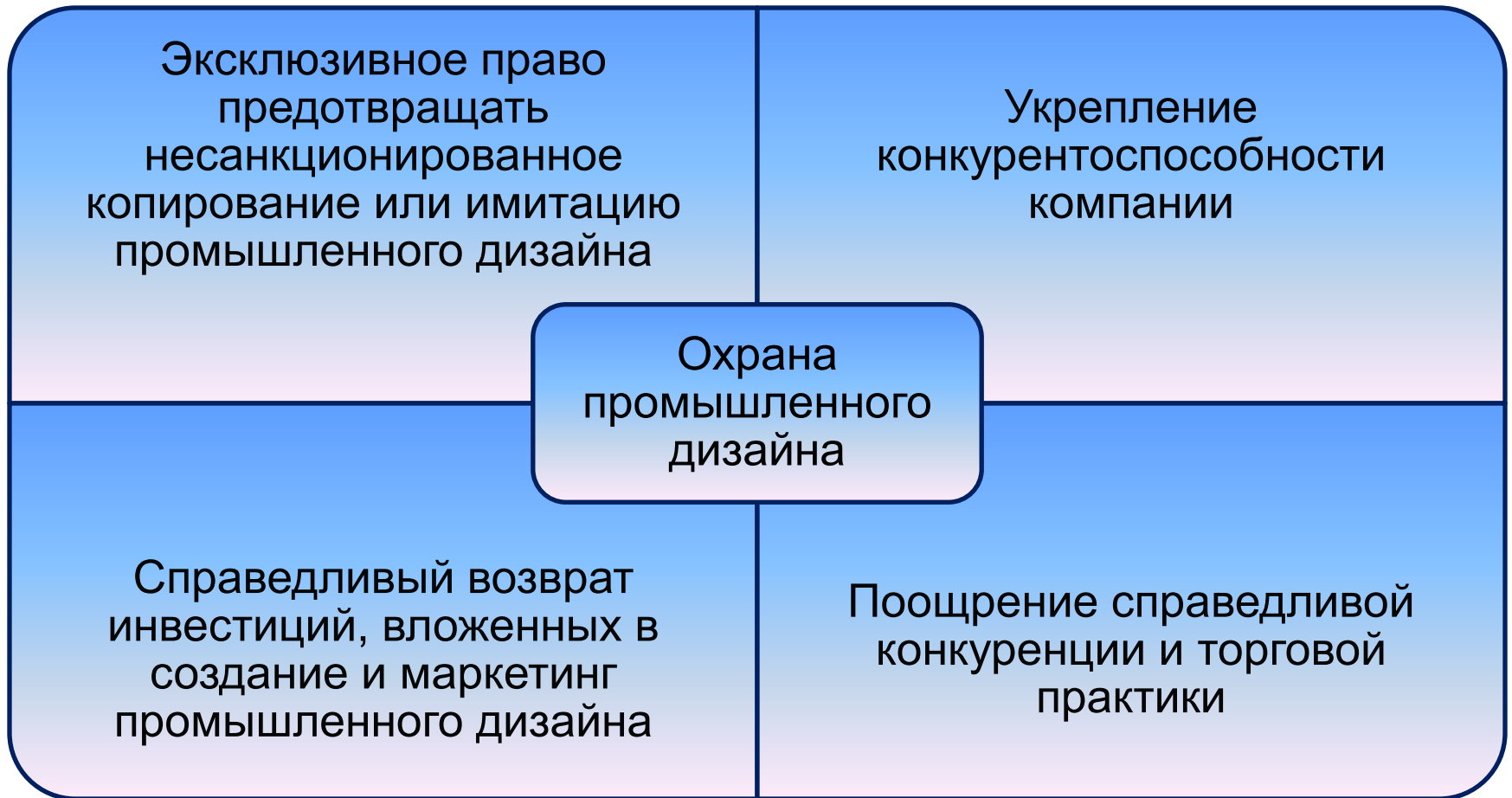

# Общий обзор Гаагской Системы



Основные выгоды и достоинства



Правовые основы



Географический охват Системы



Статистические данные



Последние изменения  
и перспективы развития



# Основные выгоды и достоинства Гаагской Системы

# Гаагская система простая, но неустаревающая концепция

Централизованная система приобретения и поддержания в силе прав на промышленный образец путем подачи одной международной заявки на одну международную регистрацию, действующую в одной или нескольких указанных Договаривающихся сторонах



# Независимая подача заявки и Гаагская система

## Прямая подача заявки (парижский путь)

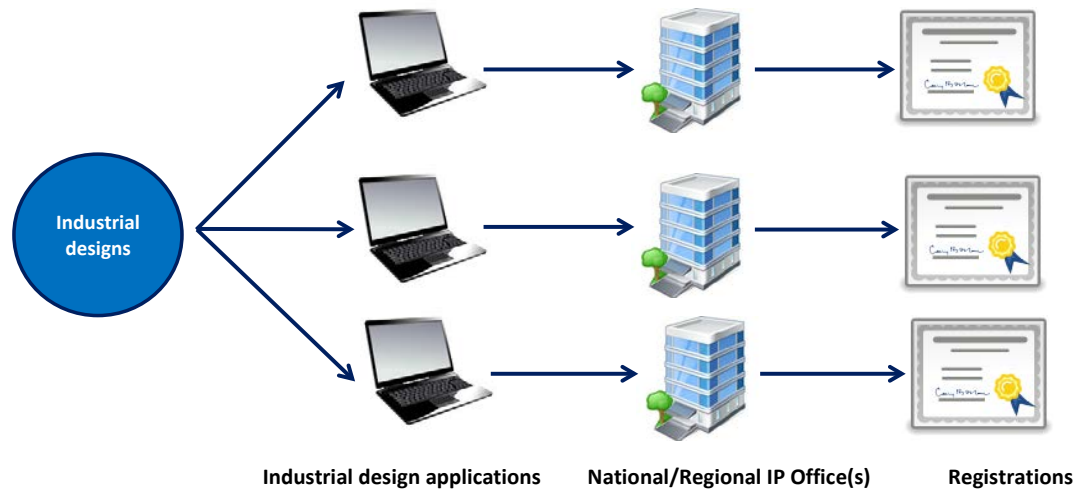

## Подача заявки через Гаагскую систему





# Кто может пользоваться системой?

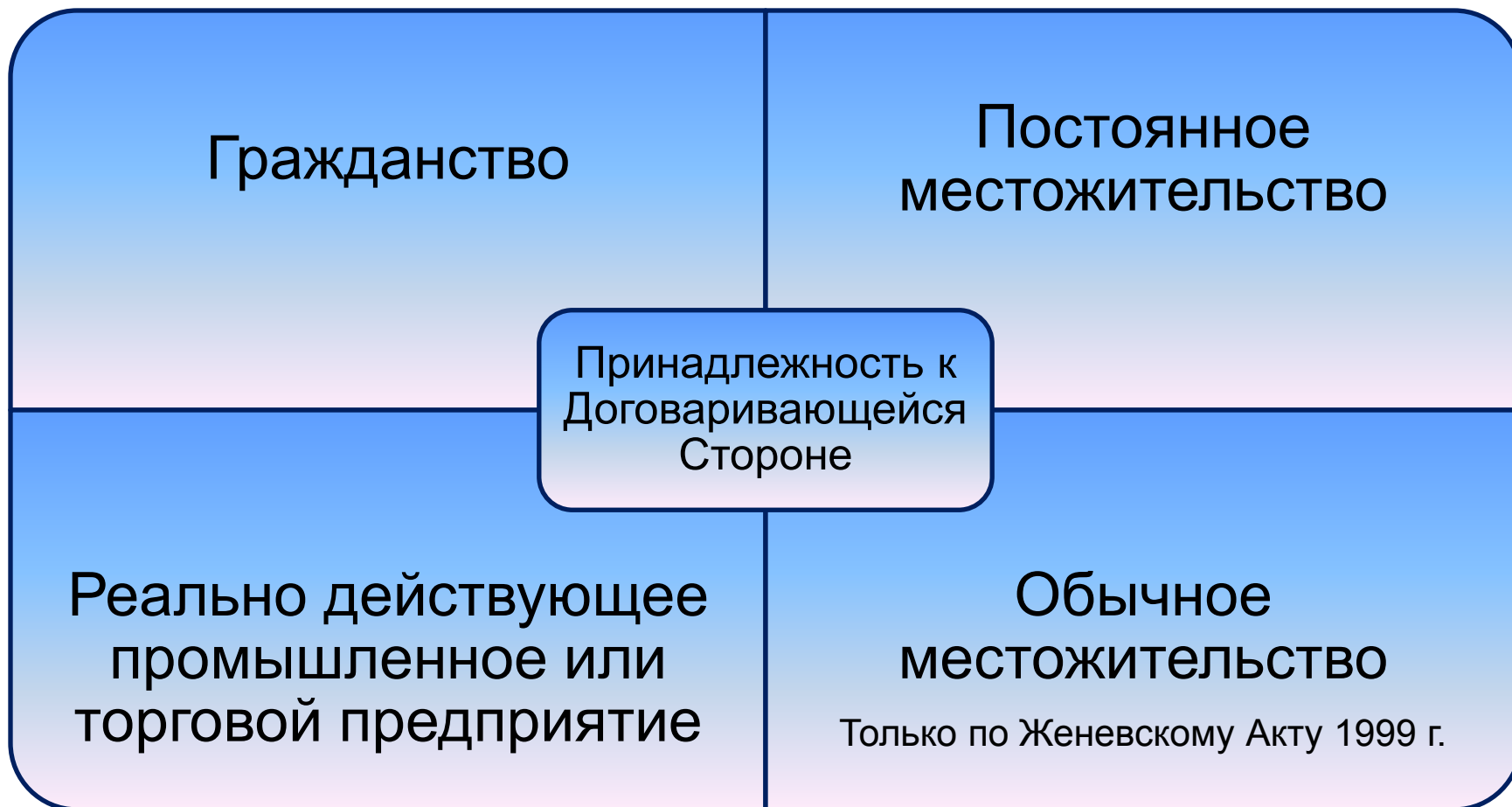

# Основные достоинства Гаагской системы



## Простота

Гаагская система позволяет заявителю получить охрану его/ее дизайна с минимумом формальностей



## Экономичность

Оплата единого комплекта пошлин в одной валюте



## Эффективность

Значительная легкость последующим управлением регистрацией



## Гибкость

Правообладатель имеет больше возможностей выхода на национальные, региональные и мировые рынки

# Что представляет собой Гаагская система?

## Одна заявка с указанием множества Договаривающихся сторон

- Подача одной международной заявки на одну международную регистрацию (МР), в которой указана одна или несколько Договаривающихся сторон (ДС)

## «Совокупность прав»

- В случае если не вынесено решение об отказе, охрана, полученная путем международной регистрации, действует в каждой указанной Договаривающейся стороне

# Гаагская система является процедурной договоренностью

Такие вопросы как:



Условия для получения охраны



Процедура вынесения решения об отказе, которая применяется при оценке охраноспособности дизайна



Права, полученные в результате предоставления охраны

регулируются законодательством каждой из Договаривающихся сторон, указанных в международной регистрации

# Международная заявка

Составляется на английском, французском или испанском языке

Может быть подана напрямую в Международное бюро ВОИС через интерфейс электронной подачи/или на бумаге без базовой регистрации.

Может включать несколько различных образцов, максимально до 100 образцов, при условии, что они принадлежат к одному и тому же классу международной классификации (Локарнская классификация)

Подается при условии уплаты единого набора пошлин (в шв. фр.)

# Процедура Гаагской системы: Роль Международного Бюро

Формальная экспертиза

Внесение записи в Международный Реестр

Отправка сертификата владельцу

Публикация в Международном Бюллетене Образцов

Уведомление стран-членов путем публикации в Бюллетене

**В случае, если Международное Бюро обнаруживает, что международная заявка не соответствует выдвигаемым требованиям, оно обращается к заявителю внести необходимые изменения в течение трех месяцев с даты отправки такого обращения**

**Международная регистрация имеет такое же действие, что и регистрация, полученная на основе национальной заявки, поданной в обычном порядке в каждой из указанных Договаривающихся Сторон**

# Процедура Гаагской системы

## Решение об отказе указанной Договаривающейся Стороной

выносится на том же  
существенном  
основании, что и для  
национальных /  
региональных заявок

должно быть доведено  
до сведения МБ в  
течение определенного  
срока

действие решения об  
отказе распространяется  
только на территорию  
Договаривающейся  
стороны, которая его  
вынесла

## Международная регистрация (при отсутствии решения об отказе)

решение об отказе не  
вынесено = такие же права,  
как и в случае национальной  
регистрации образца

совокупность независимых  
национальных/региональных  
прав

преимущества  
централизованного  
управления

# Процедура Гаагской системы

Срок действия  
охраны:

Пять лет с  
возможностью  
продления -

дважды по пять лет  
(по Акту 1999 г.)

Продление на более  
длительный срок,  
если это допускается  
законодательством  
указанной  
Договаривающейся  
Стороны



# Общие преимущества Гагской Системы



## Гагская Система (международная процедура)

ОДНО ведомство для подачи заявки

ОДИН язык

ОДНА валюта

ОДНА международная регистрация

ОДНА процедура продления срока

ОДНА процедура внесения изменений

иностраный патентный поверенный или агент (необходим только в случае вынесения решения об отказе в предоставлении охраны)

## Национальная/региональная процедура

МНОЖЕСТВО ведомств для подачи заявки

МНОЖЕСТВО языков

МНОЖЕСТВО валют

МНОЖЕСТВО регистраций

МНОЖЕСТВО процедур продления сроков

МНОЖЕСТВО процедур внесения изменений

иностраный патентный поверенный или агент (необходим при подаче заявки)



# Правовые основы Системы

# Правовые основы

## Гаагское Соглашение

```
graph TD; A[Гаагское Соглашение] --- B[Гаагский Акт (1960 г.)]; A --- C[Женевский Акт (1999 г.)]
```

Гаагский Акт (1960 г.)

Женевский Акт (1999 г.)

- **Общая инструкция (1996 г.), последняя редакция: 1 января 2017 г.**
- **Административная инструкция (2002 г.), последняя редакция: 1 июля 2014 г.**
- **Национальные законы и нормативно-правовые акты**

# Локарнское Соглашение о международной классификации промышленных образцов 1968 г.

## Классификация объектов, представляющих собой промышленные образцы

Не является обязательной для предоставленного объема охраны

Промышленные образцы сгруппированы в классы для облегчения поиска

Локарнская классификация содержит 32 класса



# Географический охват Гаагской Системы

# Гаагский Союз

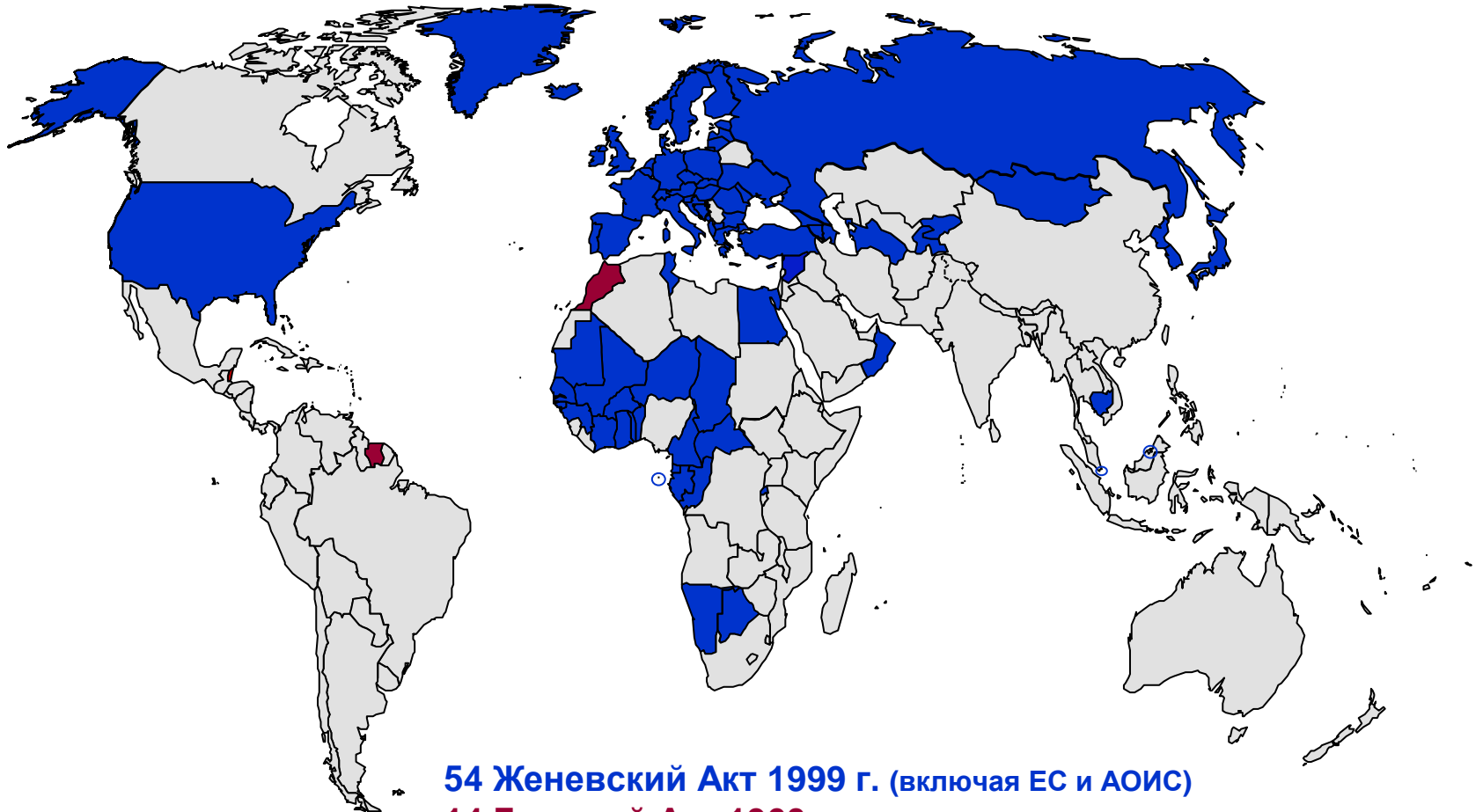

**54 Женевский Акт 1999 г. (включая ЕС и АОИС)**

**14 Гаагский Акт 1960 г.**

**68 Договаривающихся Сторон**

# Страны-члены Гаагского Союза (в разбивке по Актам)

## Женевский Акт (1999 г.)

- Азербайджан, Албания, Армения, Африканская организация интеллектуальной собственности (АОИС), Болгария, Босния и Герцеговина, Ботсвана, Бруней-Даруссалам, Бывшая Югославская Республика Македония, Венгрия, Германия, Гана, Грузия, Дания, Европейский Союз (ЕС), Египет, Исландия, Испания, Корейская Народно-Демократическая Республика, Королевство Камбоджа, Кыргызстан, Латвия, Литва, Лихтенштейн, Монако, Монголия, Намибия, Норвегия, Оман, Польша, Республика Корея, Республика Молдова, Российская Федерация, Руанда, Румыния, Сан -Томе и Принсипи, Сербия, Сингапур, Сирийская Арабская Республика, Словения, Соединенное Королевство, США, Таджикистан, Тунис, Туркменистан, Турция, Украина, Финляндия, Франция, Хорватия, Черногория, Швейцария, Эстония, Япония (54)

## Гаагский Акт (1960 г.)

- Белиз, Бельгия, Бенин, Габон, Греция, Италия, Кот-д'Ивуар, Люксембург, Мали, Марокко, Нигерия, Нидерланды, Сенегал, Суринам (14)

# Женевский Акт 1999 г.

## Последние присоединения



Соединенное Королевство\*  
(13 Марта 2018 г.)



Российская Федерация  
(30 ноября 2017 г.)



Камбоджа  
(25 ноября 2016 г.)



КНДР  
(13 июня 2016 г.)



США  
(13 февраля 2015 г.)



Япония  
(13 февраля 2015 г.)



Республика Корея  
(31 марта 2014 г.)

## Потенциальные члены



КНР



Морокко



Страны ASEAN



Израиль



Канада



Мексика



Мадагаскар



Белиз

\* Женевский Акт 1999 г. Гаагского соглашения о международной регистрации промышленных образцов вступает в силу для Соединенного Королевства с 13 июня 2018 г..





## **Последние изменения и усовершенствования системы**

## Гагская система - международная система образцов

Лингвистическая поддержка: Просьба принять к сведению, что не все разделы сайта переведены на указанные языки. Если выбранная Вами страница не существует на русском языке, то Вы будете перенаправлены на ее английскую версию.



Тематическое исследование (Фото: Jeff Harris/Artmix; RoundTAIL)

Гагская система международной регистрации промышленных образцов дает практическое деловое решение, позволяющее регистрировать до 100 образцов более чем на 68 территориях посредством подачи одной международной заявки.

Узнайте больше:

- [Что такое промышленный образец?](#)
- [Основные особенности и преимущества](#)
- [География и нормативно-правовая база](#)
- [Часто задаваемые вопросы](#)
- [Руководство по представлению изображений](#) PDF

---

### Ключевые ресурсы

[Бюллетень промышленных образцов](#)   [Калькулятор пошлин](#)   [Формуляры](#)  
[Служба управления портфелем электронной подачи](#)   [Электронное продление](#)

## Ключевые ресурсы

[Бюллетень промышленных образцов](#)    [Калькулятор пошлин](#)    [Формуляры](#)  
[Служба управления портфелем электронной подачи](#)    [Электронное продление](#)

### Гаагский реестр

[«Гаагский бюллетень образцов»](#)

---

[Глобальная база данных по образцам](#)

---

[База данных «Hague Express»](#)

### Размеры и уплата пошлин

[Калькулятор пошлин](#)

---

[Пошлины и варианты уплаты](#)

---

[Перечень пошлин и сборов](#) PDF

---

[Индивидуальные пошлины за указание](#) PDF

### Статистика

[Статистика за год](#)

---

[Статистика за месяц](#)

### Онлайновые службы

[Служба управления портфелем электронной подачи](#)

---

[Электронное продление](#)

---

[Электронные платежи](#)

### Правовая информация и процедурные вопросы

[Правовые тексты](#)

---

[Гаагское руководство для пользователей](#) PDF

---

[Руководство по электронной подаче заявок в рамках Гаагской системы](#)

---

[Информационные письма](#)

---

[Национальные и региональные процедуры](#)

---

[Гаагская статистика и отчеты](#)

---

[Публикации](#)

## Как

### подать международную заявку

Раздел включает практические советы относительно составления и подачи заявки, методических принципов, инструментов и требований, подлежащих соблюдению.

### управлять вашей регистрацией

Раздел включает практические советы относительно управления регистрацией и продления срока ее действия.

### вести поиск в Международном реестре

Раздел включает практические советы относительно того, как искать информацию в Реестре.

# Как подать вашу заявку: общий обзор

Общий обзор

Правомочие

Пошлины и платежи

Подготовка изображений

Подача заявки

После подачи

В настоящем разделе изложена информация о том, как подать заявку на промышленный образец в рамках Гаагской системы.

- **Правомочие:** кто может пользоваться Гаагской системой? Настоящий раздел поможет вам определить, можете ли вы подать международную заявку через Гаагскую систему.
- **Пошлины и платежи:** информация о процедуре расчета пошлин за подачу международной заявки и способах оплаты.
- **Подготовка изображений:** практические советы и помощь в подготовке изображений до подачи заявки.
- **Создание учетной записи пользователя:** информация о том, как создать учетную запись пользователя, обязательной для электронной подачи заявок.
- **Подача заявки** информация о том, как подать заявку.
- **После подачи:** информация о том, что происходит с заявкой после ее направления.

Это поэтапное руководство призвано разъяснить, как действует Гаагская система; в нем также приводятся ссылки на соответствующие ресурсы. Более подробная информация содержится в [Руководстве для пользователей Гаагской системы](#).

# Последние изменения



Урегулирование подачи международных заявок online (с марта 2016 г.)



Руководство по репродукциям/изображениям



Новая система базы данных Hague Express Database с января 2015 г.



Совершенствование интерфейса подачи электронных заявок



Развитие правовых основ Гаагской системы

# Руководство по репродукциям

Критерии раскрытия могут варьироваться от страны к стране. Настоящее Руководство является полезным инструментом, призванным помочь заявителям избежать возможные отказы по основаниям недостаточного раскрытия промышленного образца ведомствами, проводящими экспертизу.

Подготовлено по результатам консультаций с ведомствами, проводящими экспертизу и отдельными организациями пользователей

Детальное руководство о том, как подготовить и преподнести репродукции во избежании отказов, в частности:

- Недостаточно изображений
- Неясные изображения заявленных образцов
- Неясные контуры поверхностей трехмерных товаров
- Различия в форме/цвете между изображениями заявленных образцов

Информация о том, что надо иметь ввиду при указании отдельных Договаривающихся Сторон

Не является исключительно полной

# Примеры репродукций, удовлетворившие требование раскрытия характера промышленного образца (1)

1.1



1.1) Perspective

1.2



1.2) Perspective

D089713 – Hilti Aktiengesellschaft

1.3

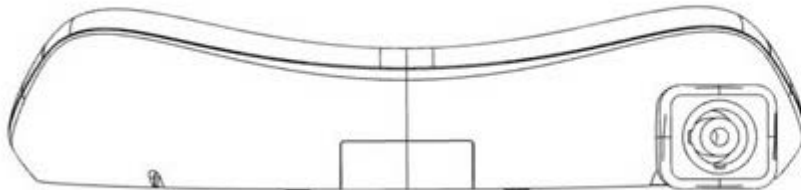

1.3) Back

1.4

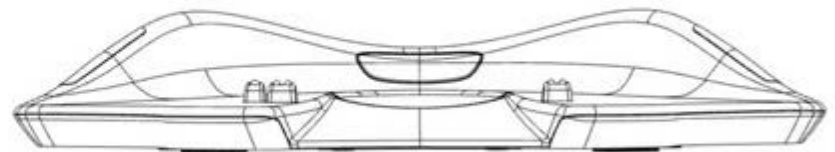

1.4) Front

D087535 – Softbank Robotics



# Примеры репродукций, удовлетворившие требование раскрытия характера промышленного образца (2)

1.1

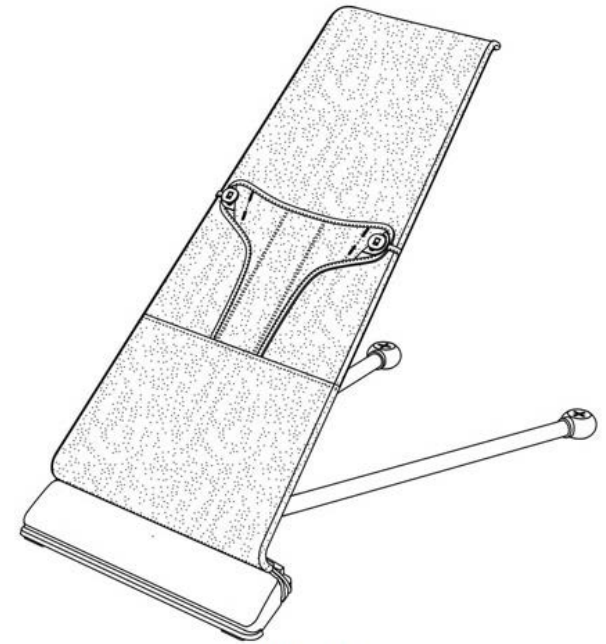

1.1) Perspective

D086974 – Babybjörn AB

1.2



1.2) Back

D089858 – Ninebot (Beijing) Tech

1.3



1.3) Left

1.4



1.4) Right

File Edit View History Bookmarks Tools Help

Яндекс x Гагская система - между... x База данных «Hague Expre... x +

www.wipo.int/hague/ru/design\_search/index.html Search

Most Visited Getting Started Web Slice Gallery

[Стартовая страница](#) > [Услуги в области ИС](#) > [Гагская система](#)

## База данных «Hague Express»

Лингвистическая поддержка: Просьба принять к сведению, что не все разделы сайта переведены на указанные языки. Если выбранная Вами страница не существует на русском языке, то Вы будете перенаправлены на ее английскую версию.

- [Служба распространения данных](#)
- [Международный бюллетень промышленных образцов](#)
- [Контактная информация](#)

Еженедельно обновляемая база данных «Hague Express» содержит библиографические данные о промышленных образцах, а в случае международных регистраций, регулируемых исключительно или частично Актом (Актами) 1999 и/или 1960 года Гагского соглашения, также изображения образцов, на которые получены международные регистрации, перечисленные в Международном реестре и опубликованные в бюллетене «Международные образцы» начиная с выпуска № 1 1999 г. Международные регистрации, срок действия которых истек, также фигурируют в базе данных.

Несмотря на все усилия, которые прилагаются для того, чтобы эта информация точно отражала данные, записанные в Международном реестре, единственной официальной публикацией остается Бюллетень, а единственными официальными документами Международного бюро, содержащими сведения о той или иной международной регистрации, – заверенные выписки из Реестра, составляемые Международным бюро по требованию.

[Доступ к базе данных «Hague Express»](#)

# База данных Hague Express Database

## Hague Express

The Hague Express Database, updated weekly, includes bibliographical data and, as far as international registrations governed exclusively or partly by the 1999 and/or by the 1960 Act(s) of the Hague Agreement are concerned, reproductions of industrial designs relating to international registrations that have been recorded in the International Register and published in the International Designs Bulletin as of issue No. 1/1999. International registrations that have lapsed are not removed from the database.

### SEARCH BY

Design Names Numbers Dates Country

Indication of Products

= watch

Locarno

=

Description

=

search ↻

CURRENT SEARCH

PROD:watch ✕

### FILTER BY

Designation Locarno Class Reg. Date \* Contracting Party \*

CH	1,535	MC	1,131	TN	991	MA	963	LI	960
FR	894	DE	890	IT	889	EG	887	BX	851
BE	851	NL	851	LU	851	ES	813	ME	684
MK	683	GR	666	MD	642	MN	634	SG	611
TR	594	UA	591	ID	586	EM	583	KP	556
RS	523	VA	489	SI	462	CW	409	BQ	408
SX	406	GE	380	RO	378	KG	376	BZ	364

Display: List

Sort: Count - desc









filter ▼

1 - 10 / 1,627

edit columns ↔

10 per page

1 / 163

Reg. No	Holder	Reg. Date	Locarno Cl	Ind. Prod.	Des.	Designs	Image
DM/046674	HYSEK JÖRG	1999-02-03	03-01	Etui pour montre	AN,EG,ES,ID,MA,TN,V	1	
DM/082429	CARTIER CREATION STUDIO SA	2013-12-13	10-02	1. Watch; 2. Watch case; 3. Watch dial; 4. Watch; 5. Watch bracelet; 6. Watch dial; 7. Watch dial	CH,EM,SG,TR	8	
DM/083367	FRANCK MULLER WATCHLAND SA	2014-04-09	10-02	1. Montre-bracelet	EM,MC,SG	1	
DM/065362	SWATCH AG (SWATCH SA) (SWATCH LTD.)	2004-05-12	10-02	1. Montre-bracelet	BQ,CW,EG,ID,SX,TN,I	1	
DM/073485	BÉDAT & CO SA	2010-03-26	10-02	Watch	BX,KP,CH,EM,LI,OA,S	1	
DM/073351	HUBLOT SA, GENÈVE	2010-03-18	10-02	Watch	CH,EM,SG	1	
DM/073317	OMEGA SA (OMEGA AG) (OMEGA LTD.)	2010-02-12	10-02	Watch	BZ,MA,MC,ME,AL,AM,I	1	
DM/072570	ALEXIS BARTHELAY (SOCIÉTÉ ANONYME)	2009-10-20	10-02	Watch	MA,CH,EG,EM,OM,SG	1	

File Edit View History Bookmarks Tools Help

Яндекс Глобальная база данных ...

www.wipo.int/reference/ru/designdb/ Search

Most Visited Getting Started Web Slice Gallery

СМИ | Заседания | Контакты | Моя учетная запись | Русский -

**WIPO**  
ВСЕМИРНАЯ ОРГАНИЗАЦИЯ ИНТЕЛЛЕКТУАЛЬНОЙ СОБСТВЕННОСТИ

Услуги ИС Политика Сотрудничество Инфоресурсы Об ИС ВОИС изнутри Поиск в ВОИС

Стартовая страница > Справочные материалы > Глобальная база данных по образцам

## Глобальная база данных по образцам

Благодаря применению единого и интуитивно-понятного интерфейса [Глобальная база данных по образцам](#) позволяет осуществлять бесплатный одновременный поиск по более чем 1 700 000 . промышленных образцов, зарегистрированных в [Гаагской системе](#), административные функции которой выполняет ВОИС, и (или) в участвующих национальных фондах.

**Доступ к Глобальной базе данных по образцам**

**Ресурсы**

- [Помощь](#)
- [Контактная информация](#)

---

### Что нового

[В Глобальную базу данных по образцам добавлена подборка образцов Индонезии](#)  
7 февраля 2017 г.

[Вебинары по Глобальной базе данных по образцам](#)  
1 февраля 2017 г.

архив

# Глобальная база Данных

## Global Design Database

A world-wide collection of industrial designs data; including WIPO Hague registrations and information from participating national offices.

### SEARCH BY

Design Names Numbers Dates Country

Indication of Products ▾ =

Design class ▾ =

Description ▾ =

search ↗

### FILTER BY

Source Designation Locarno Class Reg. Year \*

CA Designs	166,387	ES Designs	97,240	JP Designs	544,785	NZ Designs	47,479
US Designs	806,481	ID Designs	56,693	WO Designs	55,795		

Display: List ▾ Sort: Value - asc ▾

filter ▾

1 - 10 / 1,774,860

Display: 10 per page options

1 / 177,486

Reg. No	Source	Holder	Reg. Date	Locarno Cl.	National Cl.	Ind. Prod.	Designations	Designs	Image
D0807718	USID	SUMITOMO ELECTRIC HARDMETAL CORP.	2018-01-16	08-03	US.D08-020	Cutting tool	US	1	
D0807764	USID	Shallcross; Richard Scott	2018-01-16	10-04	US.D10-065	NPT/UN thread identification kit	US	1	
D0807777	USID	Fitbit, Inc.	2018-01-16	11-01	US.D11-094, US.D10-128	Receptacle insert for a wearable fitness band system	US	1	
D0807772	USID	EASYREAD TIME TEACHER LIMITED	2018-01-16	10-07	US.D10-126	Clock	US	1	
D0807795	USID	Brunswick Corporation	2018-01-16	12-16	US.D12-150, US.D09-434,	Shock absorbing hub assembly for a marine propulsion apparatus	US	1	

# Новое в портфеле пользователя Гаагской системы (E-Filing Portfolio Manager)



Направлять исправления по письмам несоответствия Международного Бюро ВОИС



Получать и загружать уведомления Международного Бюро ВОИС в отношении международных заявок



Получать информацию о статуса международной заявки в режиме реального времени



При указании Республики Корея:

Приоритетные документы могут быть приложены к международной заявке при ее подаче.

В случае, если приоритетные документы не приложены к международной заявке, они должны быть переданы в КИРО через национального агента в течение 3 месяцев с даты публикации международной регистрации.

# E-Filing Portfolio Manager

Welcome ASTON88 

## Portfolio Status

Number of application(s) sent: 46  
Number of application(s) unsubmitted: 10

## E-Filing Manager Menu

E-Filing Application  
E-Filing Communications (0 unread)  
E-Filing Tutorial

File an international application | **Sent application(s)** | Unsent application(s)

## Application(s) sent to the International Bureau

(1 of 5)



	WIPO reference ⇅	Filing date ⇅	Applicant(s) ⇅	Locarno Class ⇅	Designation(s) ⇅	Status ⇅	A.R.
1	WIPO4059	05/08/2016	Jack Smith	6	JP, KR, RS, SG, SN, SY, US	Examination	
2	WIPO4151	05/08/2016	New Designs SA	2	DE, ES, GH, JP, US	Registered	
3	WIPO4146	27/07/2016	Helen Williams	3	JP, KR, TR, UA, US	Abandoned	

# Гаагская система/Электронная подача (E-Filing)

WIPO HAGUE The International Design System

WIPO reference: 39014

Information regarding data entry: Please continue on this page if you wish to register a new applicant. Otherwise, click on the next tab on the left.

Information concerning the applicant

Name and address

Name \* Telephone

Address \* Fax

Zip/Post code E-mail address

Town\* Address of website

Country\* Select a country

(\* Compulsory)

Entitlements \*\*

Nationality Select a Contracting Party

Domicile Select a Contracting Party

Real and effective industrial or commercial establishment Select a Contracting Party

Habitual residence Select a Contracting Party

(\*\*) Indicate at least one entitlement

Applicant's Contracting Party (ACP)

Applicant's Contracting Party Select a Contracting Party

Save Cancel

Applicant(s) registered

Name	Address	Nat.	Dom.	Estab.	Res.	ACP	Act(s)	Actions
Yves Cloet	34 Ch. des Colombettes 1211 Lausanne Switzerland	BK		EM		EM	60/99	

■ Полезный и легкодоступный инструмент

■ Около 95% международных заявок поступают через интерфейс электронной подачи (e-filing interface)

■ Интерфейс электронной подачи (e-filing interface) доступен на сайте ВОИС по адресу:

<http://www.wipo.int/hague/en/forms/intermediate.html>



# Приоритетные документы

<b>Республика Корея</b>	<ul style="list-style-type: none"><li>• Приоритетные документы могут быть приложены к международной заявке в момент подачи.</li><li>• Если приоритетные документы не приложены к международной заявке, они должны быть представлены непосредственно в KIPO через патентного поверенного в срок три месяца с даты публикации международной регистрации.</li></ul>
<b>Япония</b>	<ul style="list-style-type: none"><li>• Оригиналы приоритетных документов должны быть представлены непосредственно в JPO через патентного поверенного в срок три месяца с даты публикации международной регистрации.</li></ul>
<b>Российская Федерация</b>	Заверенные копии приоритетных документов должны быть представлены непосредственно в РОСПАТЕНТ напрямую в срок три месяца с даты публикации международной регистрации.
<b>США</b>	Оригиналы приоритетных документов должны быть направлены непосредственно в USPTO самое позднее до «оплаты требуемой пошлины».

# Правовое развитие Гаагской системы

Прекращение Лондонского Акта 1934 г. в октябре 2016 г.

Изменения в Общую Инструкцию по Актам 1999 г. и 1960 г. в отношении защиты от неполучения электронных сообщений с 1 января 2017 г.

Введение в действие одиннадцатой редакции Классификации Локарно с 1 января 2017 г.



**Некоторые статистические данные**

# Участие в Гаагском Соглашении по состоянию на 31 декабря 2017 г.

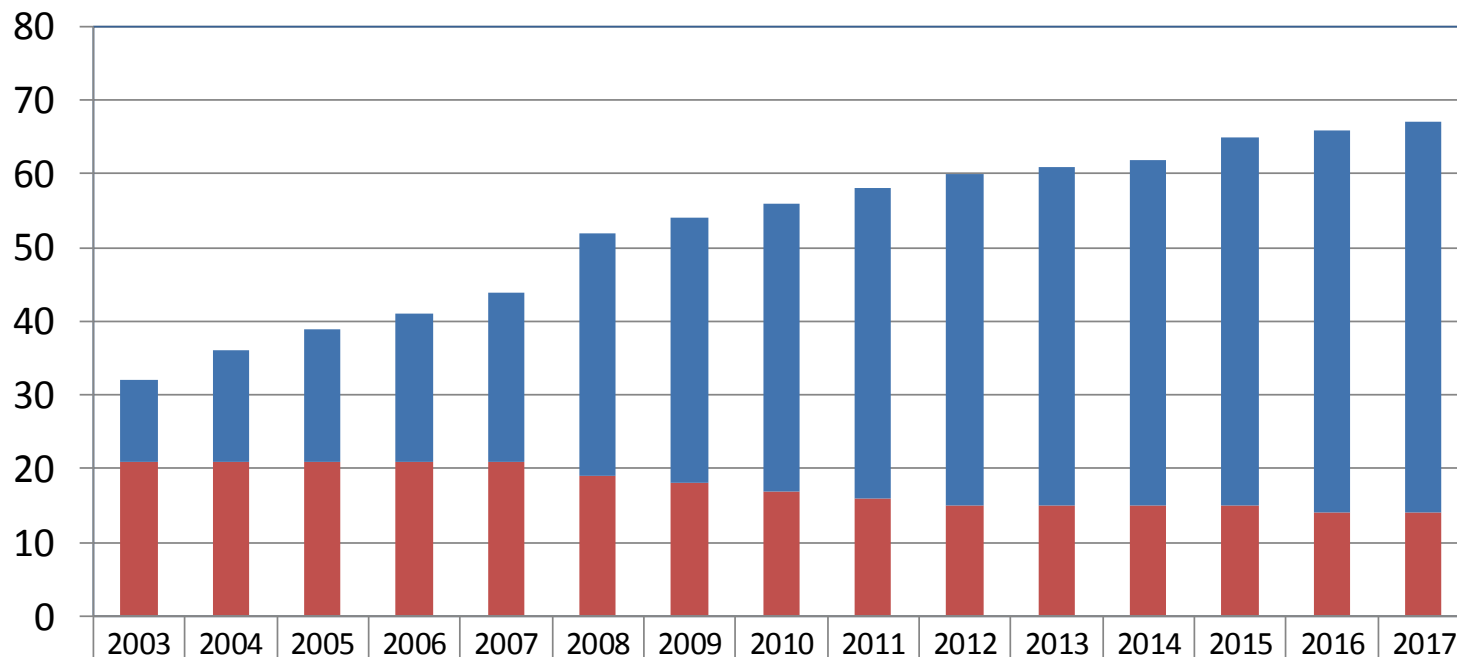

■ 1999 Act	11	15	18	20	23	33	36	39	42	45	46	47	50	52	53
■ 1960 Act	21	21	21	21	21	19	18	17	16	15	15	15	15	14	14

# Международные регистрации – 2017 г.



Была произведена 5,041 международная регистрация, содержащая 19,241 образцов



Падение на 3.66% по количеству регистраций в сравнении с 2016 г.



Падение на 9.3% по количеству образцов в регистрациях в сравнении с 2016 г.

## Международные заявки – 2017 г.



5,213 международных заявки были получены, содержащие 19,429 образцов (max. 100 образцов на заявку)



Падение на 6.27 % по сравнению с количеством заявок в 2016 г.



Рост на 3.8% по сравнению с количеством образцов в заявках в 2016 г.

# 2017 г. – Пять наиболее популярных классов в международных регистрациях



**Класс 14**

Записывающее,  
коммуникационное и пр.  
оборудование

**579 регистраций (11.5%)**



**Класс 12**

Транспортные средства и  
подъемные устройства

**451 регистраций (9.0%)**



**Класс 6**

Предметы мебели

**368 регистраций (7.3%)**



**Класс 10**

Часы, прочие приборы,  
инструменты для измерения,  
контроля и сигнализации

**363 регистраций (7.2%)**

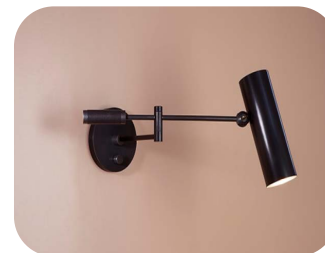

**Класс 26**

Осветительные приборы

**326 регистраций (6.5%)**

# Международные регистрации в 2010-2017 гг.

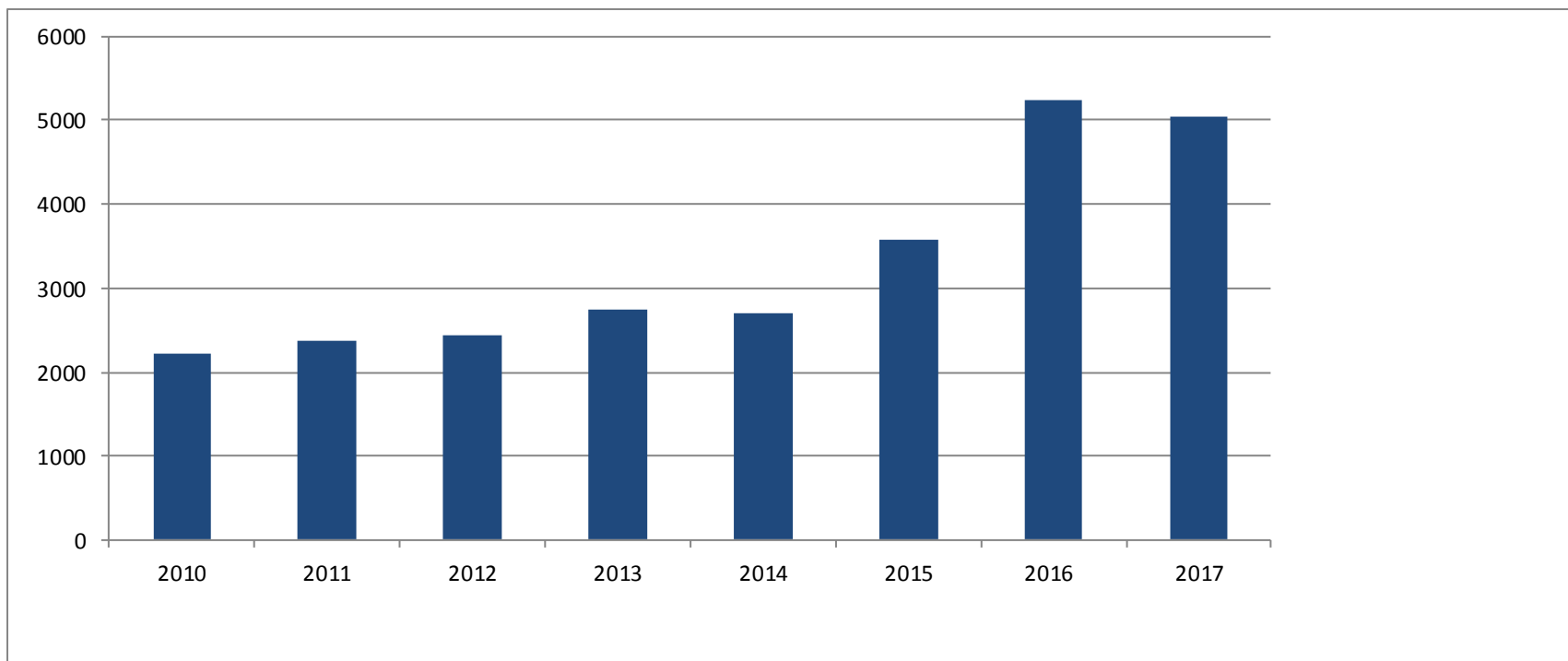

International  
Registrations  
Recorded

2216      2363      2440      2734      2703      3581      5233      5041

Growth

11.7%      6.6%      3.3%      12.0%      -1.1%      32.5%      46.1%      -3.7%



# Образцы в международных регистрациях в 2010-2017 гг.

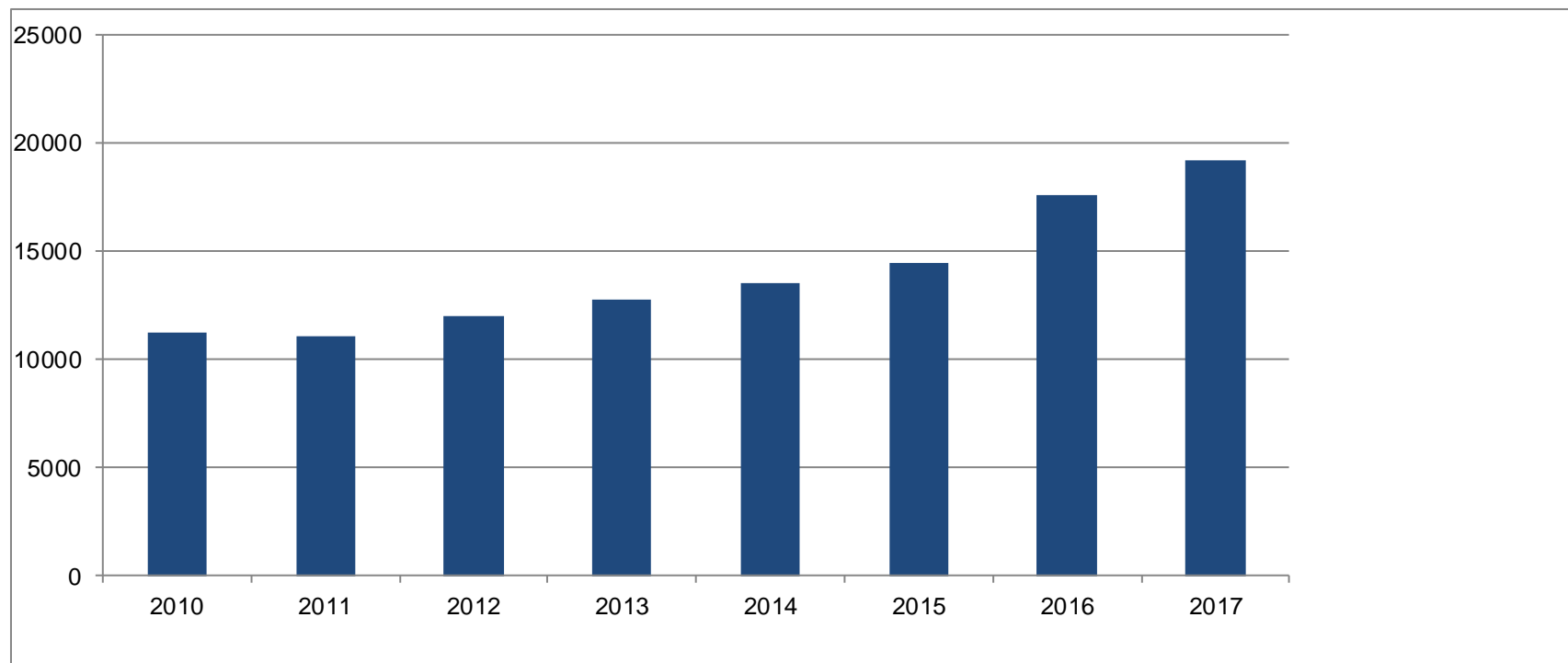

Designs in Int.  
Registrations

11238      11077      11971      12806      13504      14484      17601      19241

Growth

11.7%      -1.4%      8.1%      7.0%      5.5%      7.3%      21.5%      9.32%

# Количество образцов на международную регистрацию (2017 г.)

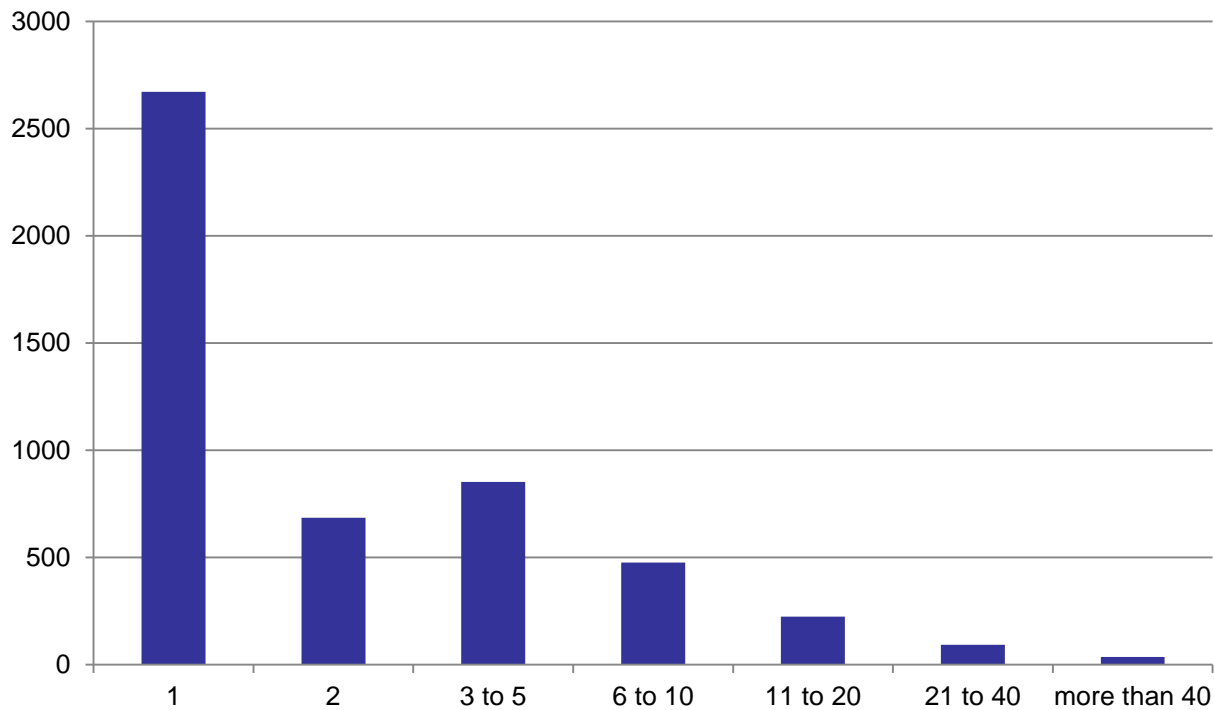

International Registrations	2671	686	853	476	225	93	37
%	53%	14%	17%	9%	4%	2%	1%

# Суммы пошлин за международную регистрацию (2017 г.)

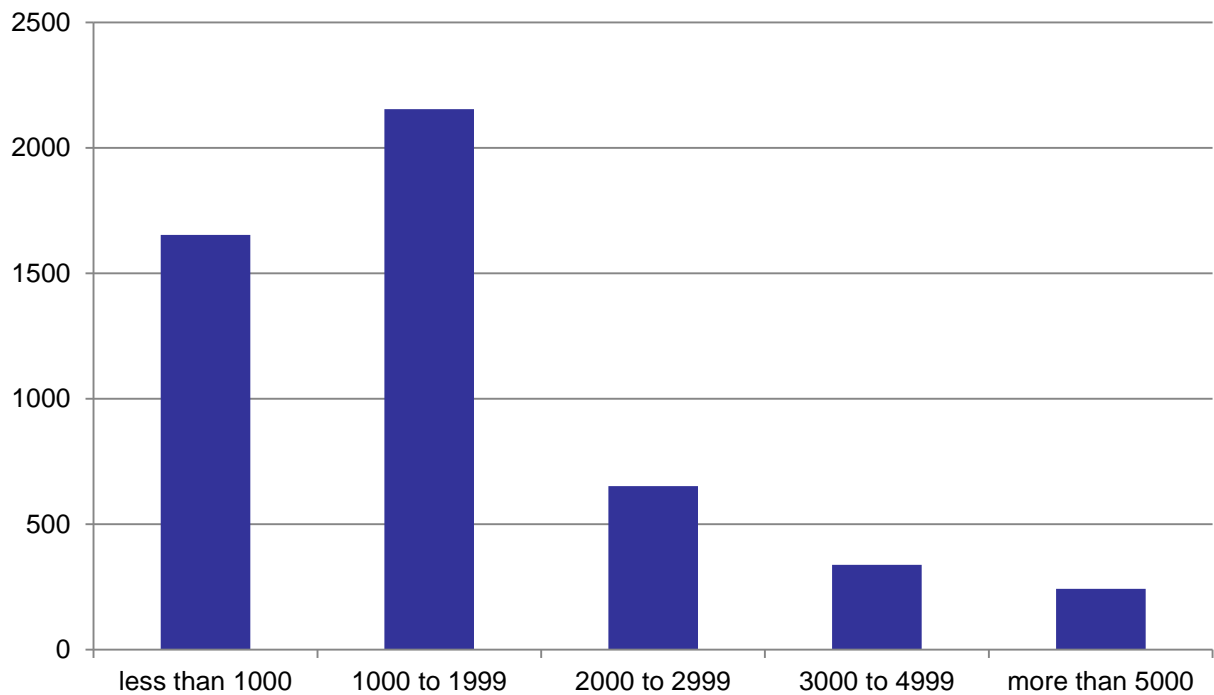

IR	1653	2154	652	339	243
%	33.8%	42.7%	12.9%	6.7%	4.8%

# Указания в международных регистрациях (2017 г.)

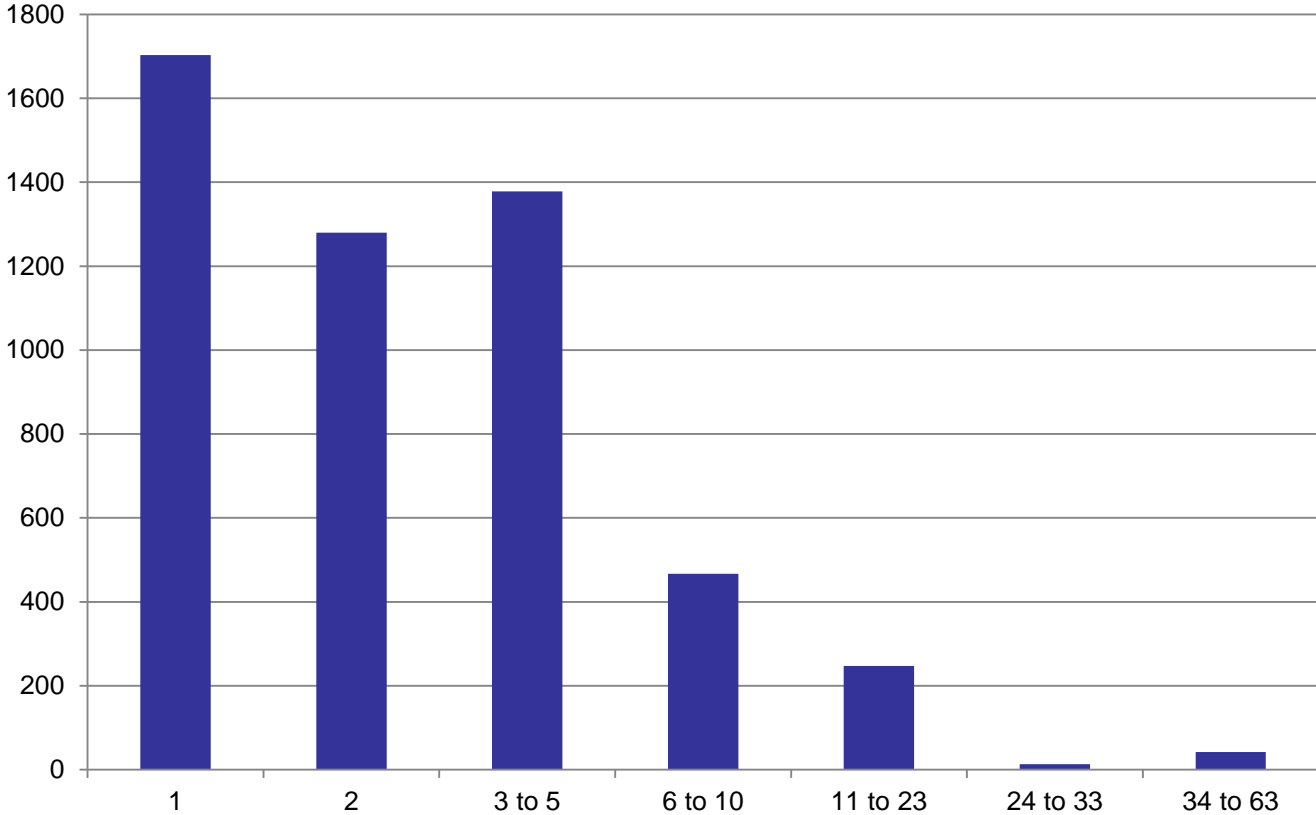

IR	1703	1280	1378	467	247	13	42
%	32.3%	25.0%	26.9%	9.1%	4.8%	0.3%	0.8%

# Наиболее часто указываемые страны в 2017 г. (международные регистрации)

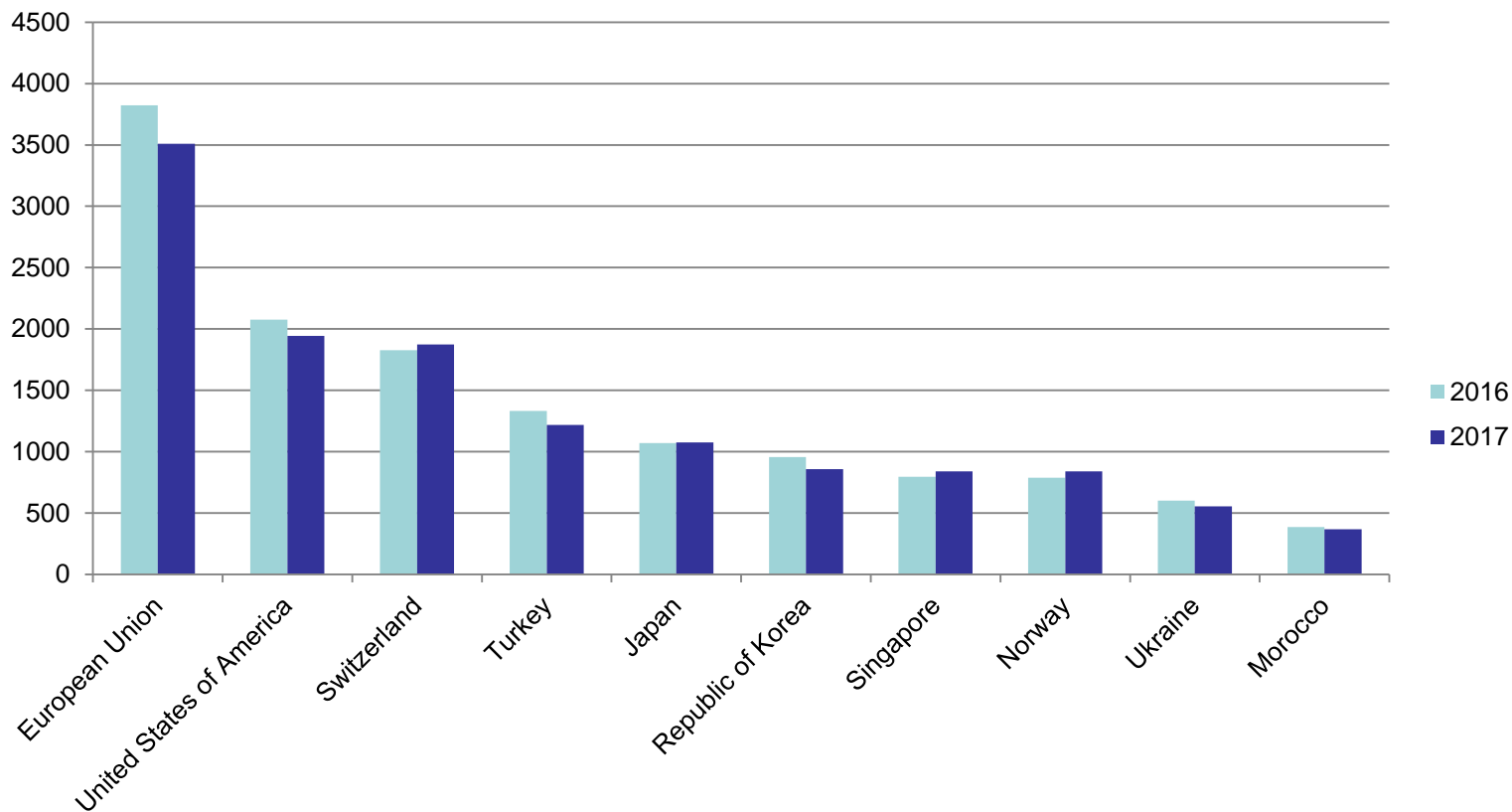

\* Since the effective accession (May 13, 2015)

# Наиболее часто указываемые страны в 2017 г. (по количеству образцов)

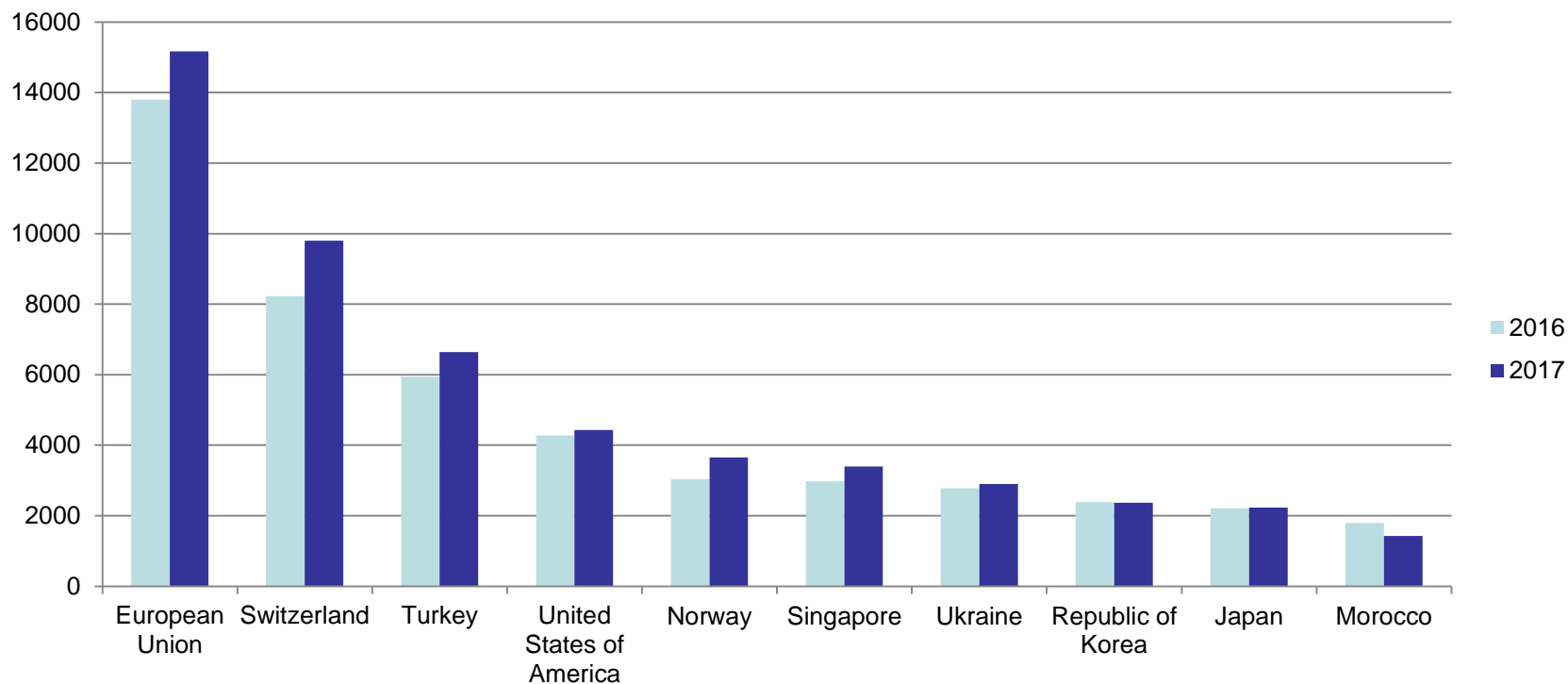

# Происхождение владельцев международных регистраций (по адресу владельца) – 2017 г.

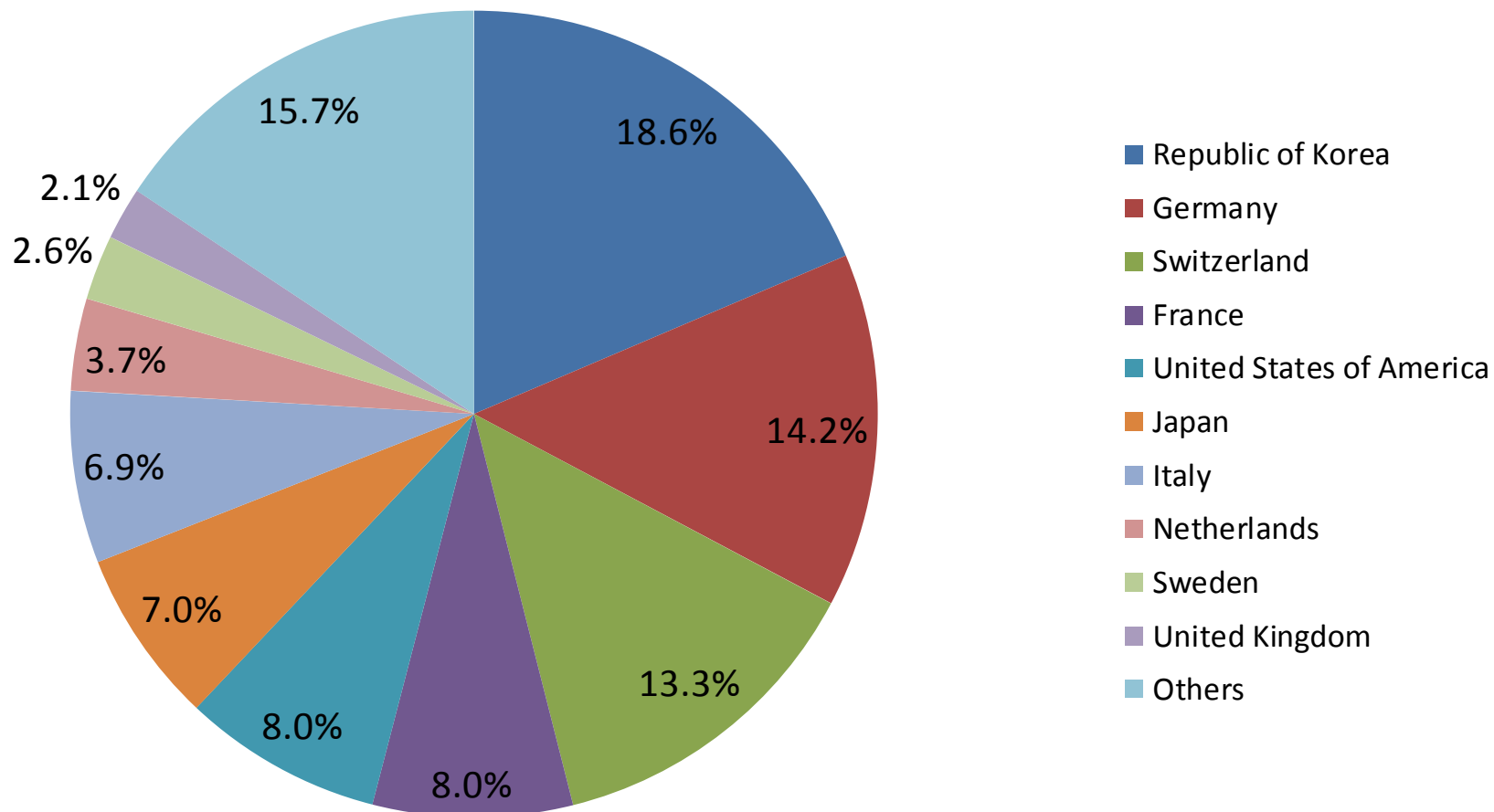

# Происхождение международных заявок (по стране заявителя) - 2017

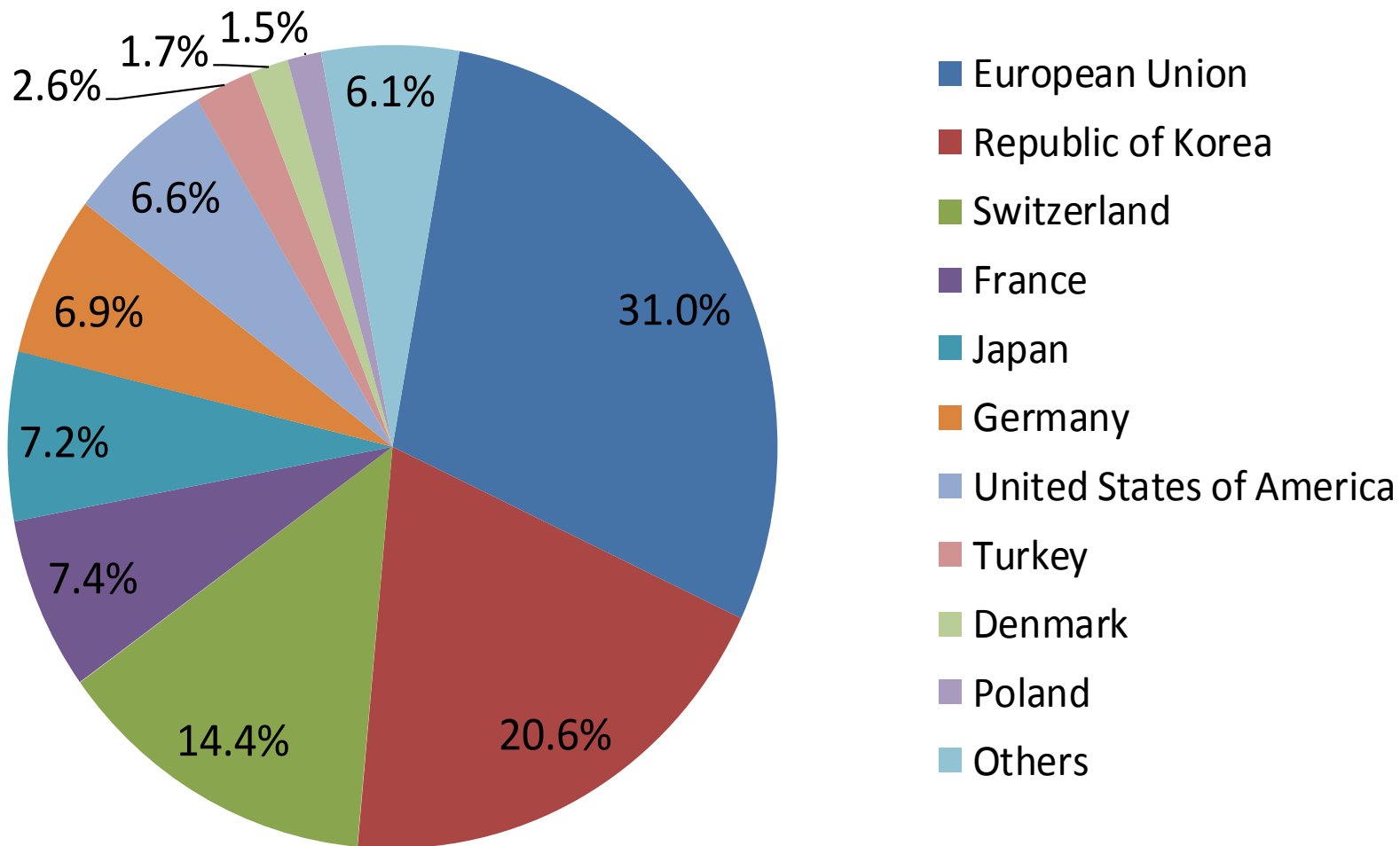



# Российская Федерация: Указания (28 февраля – 28 марта 2018 г.)

Международная заявка	Количество образцов
54	172
Международная регистрация	Количество образцов
14	45
Международная заявка (по стране заявителя)	Количество образцов
1	2
Международная заявка (по стране адреса заявителя)	Количество образцов
1	2

# Спасибо за внимание!

## Свяжитесь с нами

[Hague Registry](#)

Brands & Designs Sector

World Intellectual Property Organization

34, chemin des Colombettes

1211 Geneva 20, Switzerland

тел.: +41 (0) 22 338 7575

факс: +41 (0) 22 740 1429

сервис [Contact Hague](#)

Часы работы: 09:00 - 18:00

(центральноевропейское время)

**Обновленная информация по электронной почте**

**Информационные сообщения по Гаагской системе –**

информационные объявления и сообщения о последних изменениях в Гаагской системе. ([Английский](#) | [Французский](#) | [Испанский](#))

**Подписаться** | Все

информационные бюллетени ВОИС на русском языке