

ЗАКЛЮЧЕНИЕ
коллегии
по результатам рассмотрения возражения заявления

Коллегия в порядке, установленном пунктом 3 статьи 1248 части четвертой Гражданского кодекса Российской Федерации, введенной в действие с 1 января 2008 г. Федеральным законом от 18 декабря 2006 г. №231-ФЗ, в редакции Федерального закона от 12.03.2014 №35-ФЗ «О внесении изменений в части первую, вторую и четвертую Гражданского кодекса Российской Федерации и отдельные законодательные акты Российской Федерации» (далее - Кодекс), и Правилами подачи возражений и заявлений и их рассмотрения в Палате по патентным спорам, утвержденными приказом Роспатента от 22.04.2003 № 56, зарегистрированным в Министерстве юстиции Российской Федерации 08.05.2003, регистрационный № 4520 (далее – Правила ППС), рассмотрела возражение ООО «ЯСНО» (далее – лицо, подавшее возражение), поступившее 08.06.2020, против выдачи патента Российской Федерации на промышленный образец №114157, при этом установлено следующее.

Патент Российской Федерации №114157 на промышленный образец «Стеллаж с раскладной кроватью» выдан по заявке №2018505594/49 на имя Манякова Константина Михайловича и Королева Романа Викторовича (далее - патентообладатель) с приоритетом от 17.12.2018. Патент действует в объеме следующих изображений:

«Стеллаж с раскладной кроватью:

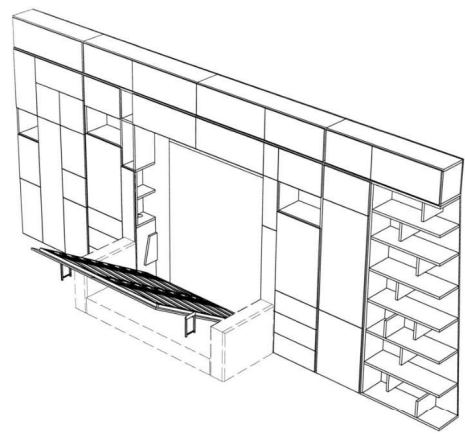
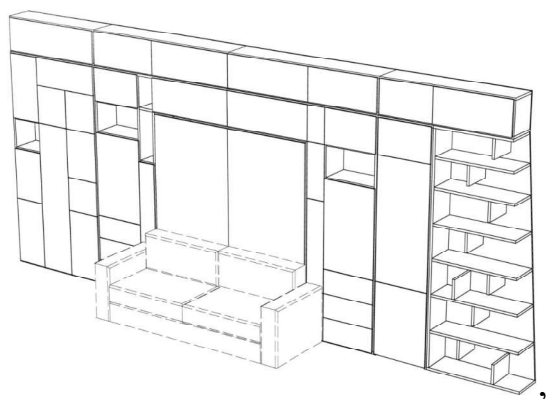

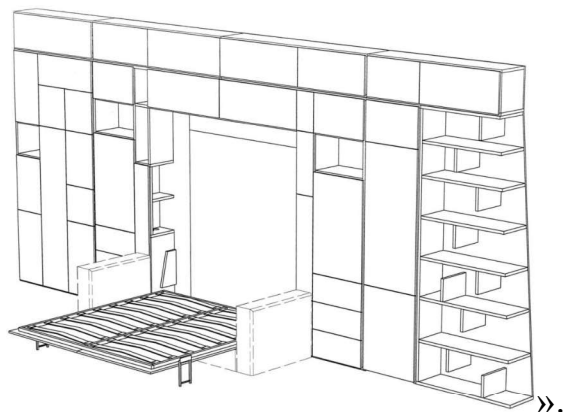
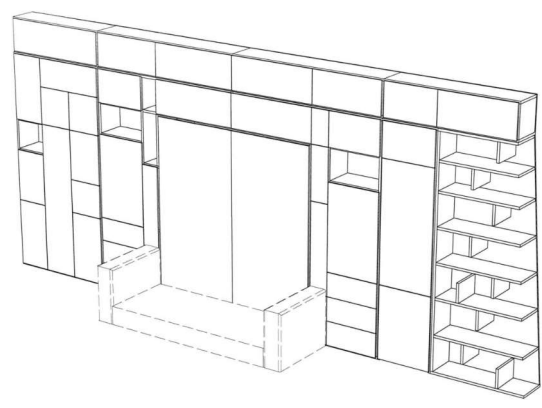
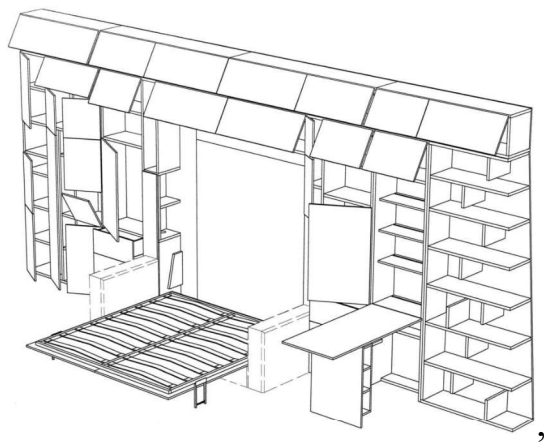

Против выдачи данного патента в соответствии с пунктом 2 статьи 1398 Кодекса, было подано возражение, мотивированное несоответствием промышленного образца по оспариваемому патенту условию патентоспособности «оригинальность».

В возражении отмечено, что совокупность существенных признаков промышленного образца по оспариваемому патенту, нашедших отражение на изображениях внешнего вида изделия, стала известна до даты его приоритета из общедоступных сведений. По мнению лица, подавшего возражение, общие впечатления, производимые промышленным образцом по оспариваемому патенту и мебельным модуль-трансформером с диваном и откидной кроватью, внешний вид которого представлен в патентном документе RU 107889, опубл. 17.04.2018 (далее - [1]), совпадают.

Вместе с тем, по мнению лица, подавшего возражение, признак, характеризующий выполнение левой стойки с полками без двух верхних фасадов, является малозначимым, нюансным, отсутствие фасадов на двух самых маленьких верхних секциях боковых стоек никак не отражается на формировании зрительного

впечатления, позволяющего отличить промышленный образец по оспариваемому патенту от решения внешнего вида, изображенного в патентном документе [1].

Кроме того, по мнению лица, подавшего возражение, признаки, касающиеся наличия мебельного модуля-трансформера с раскладным столом, визуализируются в патентном документе RU 111700 опубл. 24.10.2018 (далее – [2]), а признаки, характеризующие выполнение дополнительных стоек с полками слева и справа, а также выполнение дополнительной антресоли во всю длину стеллажа с раскладной кроватью визуализируются на изображениях мебельного модуля-трансформера с системой хранения с открытыми и закрытыми полками, диваном и откидной кроватью по патентному документу RU 114090, опубл. 04.04.2019, приоритет от 24.10.2018 (далее – [3]).

Признаки, характеризующие наличие дополнительных открытых стеллажей справа и закрытых шкафов слева, по мнению лица, подавшего возражение, не вносят особенностей выполнения, формирующих индивидуальное зрительное впечатление, производимое изделием.

Возражение в установленном порядке было направлено в адрес патентообладателя.

О патентообладателя по мотивам возражения поступил 22.09.2020 отзыв, в котором указано, что решение внешнего вида изделия по оспариваемому патенту отличается от решения, представленного в патентном документе [1], следующими существенными признаками, а именно:

- наличием с левого края модулей системы хранения с, преимущественно, закрытыми полками разного размера;

- наличием с правого края двух модулей системы хранения, один из которых состоит из трех закрытых ящиков разного размера, средний из которых наибольшего размера, а другой состоит из открытых полок, ширина которых увеличивается сверху вниз.

По мнению патентообладателя, на изображениях внешнего вида, представленных в патентных документах [1]-[3], также отсутствуют вышеупомянутые отличительные признаки.

Изучив материалы дела и заслушав участников рассмотрения возражения, коллегия установила следующее.

С учетом даты подачи заявки 17.12.2018, по которой выдан оспариваемый патент, правовая база для оценки патентоспособности по указанному патенту включает Кодекс, Правила составления, подачи и рассмотрения документов, являющихся основанием для совершения юридически значимых действий по государственной регистрации промышленных образцов (далее – Правила) и Требования к документам заявки на выдачу патента на промышленный образец (далее - Требования), утвержденные приказом Министерства экономического развития Российской Федерации от 30.09.2015 № 695.

Согласно пункту 1 статьи 1352 Кодекса в качестве промышленного образца охраняется решение внешнего вида изделия промышленного или кустарно-ремесленного производства. Промышленному образцу предоставляется правовая охрана, если по своим существенным признакам он является новым и оригинальным. К существенным признакам промышленного образца относятся признаки, определяющие эстетические особенности внешнего вида изделия, в частности форма, конфигурация, орнамент, сочетание цветов, линий, контуры изделия, текстура или фактура материала изделия.

Согласно пункту 3 статьи 1352 Кодекса промышленный образец является оригинальным, если его существенные признаки обусловлены творческим характером особенностей изделия, в частности, если из сведений, ставших общедоступными в мире до даты приоритета промышленного образца, неизвестно решение внешнего вида изделия сходного назначения, производящее на информированного потребителя такое же общее впечатление, какое производит промышленный образец, нашедший отражение на изображениях внешнего вида изделия.

Согласно пункту 54 Правил общедоступными считаются сведения, содержащиеся в источнике информации, с которым может ознакомиться любое лицо.

Согласно пункту 55 Правил датой, определяющей включение источника информации в общедоступные сведения, является:

- для опубликованных патентных документов - указанная на них дата опубликования.

Согласно пункту 58 Правил при проведении информационного поиска в объем поиска для целей проверки новизны и оригинальности промышленного образца включаются все известные до даты приоритета заявленного промышленного образца из общедоступных сведений изображения внешнего вида изделий, сходного с заявленным промышленным образцом назначения, а также, при условии их более раннего приоритета, - учитываются все поданные в Российской Федерации заявки на изобретения, полезные модели, промышленные образцы и заявки на государственную регистрацию товарных знаков, знаков обслуживания, кроме отозванных и признанных отозванными, с документами которых вправе ознакомиться любое лицо, и запатентованные в Российской Федерации промышленные образцы

Согласно пункту 71 Правил к существенным признакам промышленного образца в соответствии с пунктом 1 статьи 1352 Кодекса относятся признаки, определяющие эстетические особенности внешнего вида изделия, в частности, форма, конфигурация, орнамент, сочетание цветов, линий, контуры изделия, текстура или фактура материала изделия.

Согласно пункту 72 Правил признаки внешнего вида изделия, обусловленные исключительно технической функцией изделия, в соответствии с пунктом 1 статьи 1352 Кодекса, не являются охраняемыми признаками промышленного образца. Признаки внешнего вида изделия признаются существенными признаками, если они определяют эстетические особенности внешнего вида изделия, являясь доминантными, и определяют общее зрительное впечатление. К несущественным признакам внешнего вида изделия относятся такие мало различимые,

невыразительные признаки внешнего вида изделия, исключение которых из совокупности признаков внешнего вида изделия не приводит к изменению общего зрительного впечатления.

Согласно пункту 74 Правил промышленный образец является оригинальным в соответствии с пунктом 3 статьи 1352 Кодекса, если его существенные признаки обусловлены творческим характером особенностей изделия.

Согласно пункту 75 Правил существенные признаки, характеризующие промышленный образец, не признаются обусловленными творческим характером особенностей изделия в случае, если:

- 1) совокупность существенных признаков заявленного промышленного образца, нашедшая отражение на изображениях внешнего вида изделия, производит на информированного потребителя такое же общее впечатление, которое производит совокупность признаков внешнего вида известного изделия того же или сходного назначения. При сравнении общих впечатлений, производимых заявленным промышленным образцом и противопоставленным промышленным образцом, принимается во внимание информация об известных решениях, определяющих внешний вид изделий того же или сходного назначения, (об аналоговом ряде) и учитываются ограничения возможностей авторов по разработке решения внешнего вида изделия такого назначения, связанные, в частности, с технической функцией изделия или его элемента и стандартизированными требованиями к изделию, если таковые имеются (степень свободы дизайнера);
- 4) совокупность существенных признаков промышленного образца, нашедших отражение на изображениях внешнего вида изделия, отличается от совокупности признаков внешнего вида известного изделия того же или сходного назначения одним или несколькими существенными признаками, а в общедоступных сведениях выявлены решения, содержащие признаки, совпадающие с существенными отличительными признаками заявленного промышленного образца и обуславливающие в известном решении

наличие таких же эстетических особенностей его внешнего вида, которые присущи заявленному промышленному образцу.

Согласно подпункту 2 пункта 32 Требований изображения внешнего вида изделия должны содержать визуально воспринимаемую информацию о существенных признаках промышленного образца, которые определяют испрашиваемый заявителем объем правовой охраны промышленного образца.

Согласно подпункту 6 пункта 34 Требований в качестве аналогов промышленного образца выбираются решения изделий сходного внешнего вида и назначения, известные из сведений, ставших общедоступными в мире до даты приоритета промышленного образца.

Существо промышленного образца по оспариваемому патенту нашло отражение на приведенных выше изображениях внешнего вида изделия.

Анализ доводов лица, подавшего возражение и отзыва патентообладателя, и доводов патентообладателя, касающихся оценки соответствия промышленного образца по оспариваемому патенту условию патентоспособности «оригинальность», показал следующее.

В качестве ближайшего аналога стеллажа с раскладной кроватью по оспариваемому патенту, в возражении указан мебельный модуль-трансформер с диваном и откидной кроватью, известный из патентного документа [1].

Стеллаж с раскладной кроватью по оспариваемому патенту, представленный на следующих изображениях:

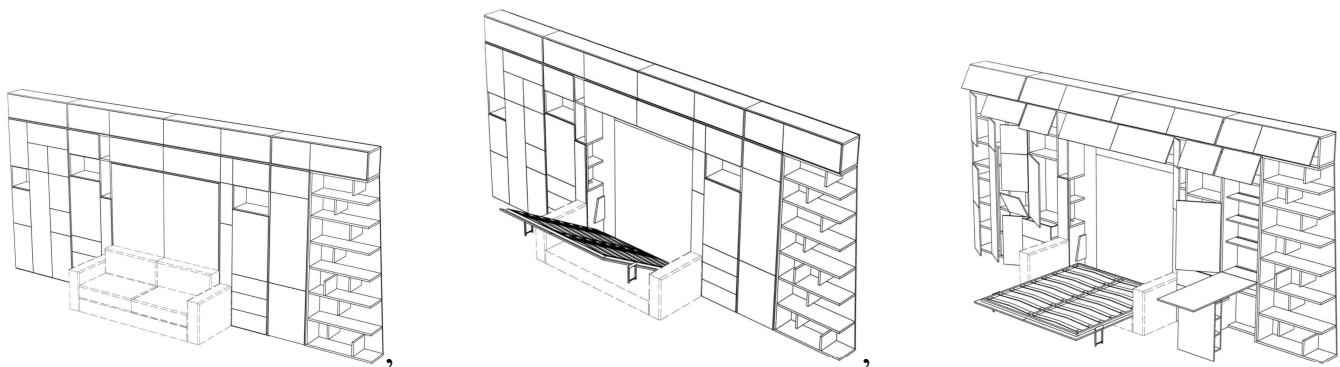



и решение внешнего вида изделия, известного из патентного документа [1]:

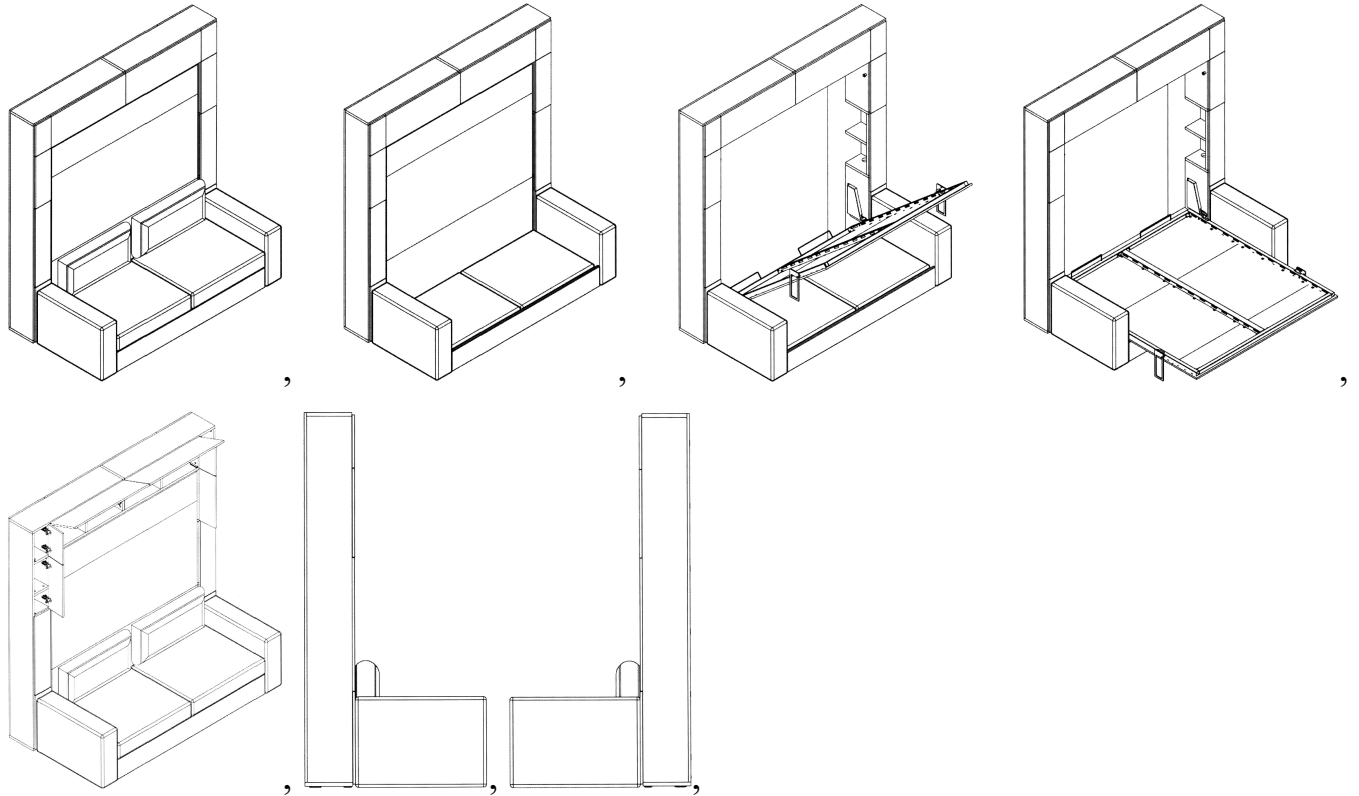

характеризуются, в частности, следующими общими признаками, отображенными на изображениях изделий:

- наличием откидной кровати и системы хранения;
- наличием системы хранения с антресолью и узкими боковыми модулями, соединенными между собой;
- расположением элементов в сложенном состоянии с размещением откидной кровати вертикально на уровне фасадов, и расположенной над ней антресоли системы хранения;
- расположением узких боковых модулей системы хранения по бокам от раскладной кровати;
- расположением линии изголовья к задней стенке изделия в разложенном состоянии;

- выполнением откидной кровати с каркасом, основанием, механизмом трансформации и ножками;

- расположением механизма трансформации, соединенного с каркасом откидной кровати, на внутренних торцевых стенках левой и правой стоек с полками;

- выполнением антресоли системы хранения в виде узкого горизонтального шкафа с двумя дверцами;

- выполнением боковых модулей системы хранения в виде шкафов с полками;

- выполнением в системе хранения полки, расположенной с доступом к ней при разложенной кровати со стороны изголовья.

Вместе с тем, на изображениях пунктирной линией обозначен – диван, в котором сплошными линиями обозначен стеллаж с системой хранения и кровать.

Таким образом, признаки, касающиеся всех конструктивных частей дивана, кроме стеллажа с раскладной кроватью, отражены на изображениях заявленного промышленного образца пунктирной линией, а объем правовой охраны, на который заявитель претендует, обозначен сплошными линиями.

Промышленный образец по оспариваемому патенту отличается от решения внешнего вида изделия, известного из патентного документа [1], следующими признаками, заключающимися в:

- выполнении двух верхних левых ящиков, узкого бокового модуля системы хранения, размещенных над закрытым ящиком, открытыми;

- наличии слева и справа от узких модулей системы хранения, дополнительных более широких модулей с закрытыми ящиками и одной открытой полкой;

- наличии с левого края модулей системы хранения с, преимущественно, закрытыми полками разного размера;

- наличии с правого края двух модулей системы хранения, один из которых состоит из трех закрытых ящиков разного размера, средний из которых наибольшего размера, а другой состоит из открытых полок, ширина которых

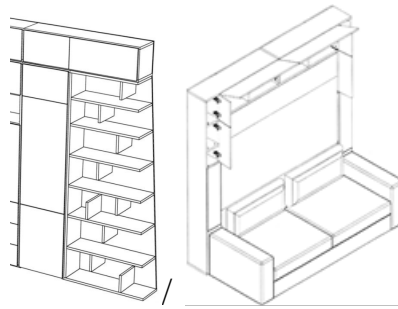

увеличивается сверху вниз

(здесь следует

подчеркнуть, что открытые полки не являются дополнительной опцией или отдельным рядом стоящим элементом, поскольку верхняя крышка, закрывающая антресоль и шкаф, выполнены единой);

- наличия общей антресоли, расположенной над всеми модулями систем хранения.

Здесь нужно отметить, что признаки промышленного образца по оспариваемому патенту, отличающие его от решения внешнего вида изделия, известного из патентного документа [1], обуславливают наличие у стеллажа с раскладной кроватью по оспариваемому патенту эстетических особенностей, которые вносят существенный вклад в формирование внешнего вида этого изделия.

Указанные выше признаки являются зрительно активными, они участвуют в формировании иного зрительного впечатления, позволяющего отличить промышленный образец по оспариваемому патенту от решения внешнего вида изделия, известного из патентного документа [1].

Таким образом, можно сделать вывод, что общее зрительное впечатление, производимое совокупностью существенных признаков, нашедших отражение на изображениях внешнего вида изделий по оспариваемому патенту, не совпадает с общим зрительным впечатлением, которое производит изделие, известное из патентного документа [1], на информированного потребителя.

Отличительные признаки оспариваемого промышленного образца от мебельного модуль-трансформера с диваном и откидной кроватью, по патентному документу [1], характеризующие по меньшей мере:

- выполнение двух верхних левых ящиков, узкого бокового модуля системы хранения, размещенных над закрытым ящиком, открытыми;

- наличие слева и справа от узких модулей системы хранения, дополнительных более широких модулей с закрытыми ящиками и одной открытой полкой;

- наличие с левого края модулей системы хранения с, преимущественно, закрытыми полками разного размера;

- наличие с правого края модуля системы хранения, состоящей из открытых полок, ширина которых увеличивается сверху вниз;

- наличие общей антресоли, расположенной над всеми модулями систем хранения,

также не находят своего отображения и на изделии по патентному документу [2]:

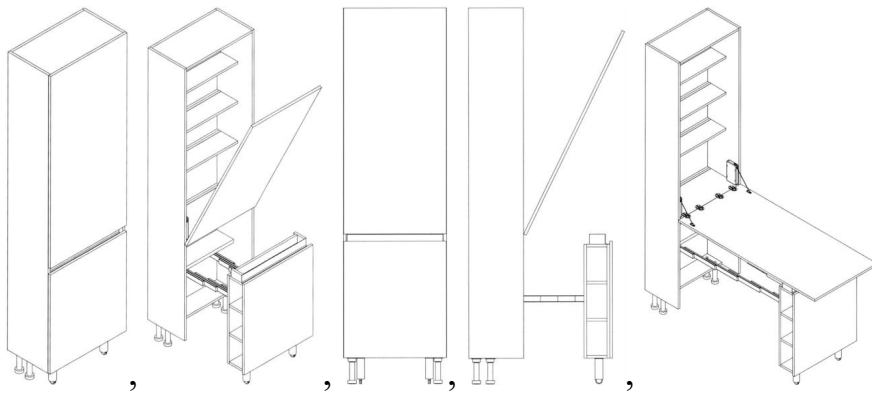

Упомянутые отличительные признаки от изделия по патенту [1] также не характерны и для решения по патентному документу [3]:

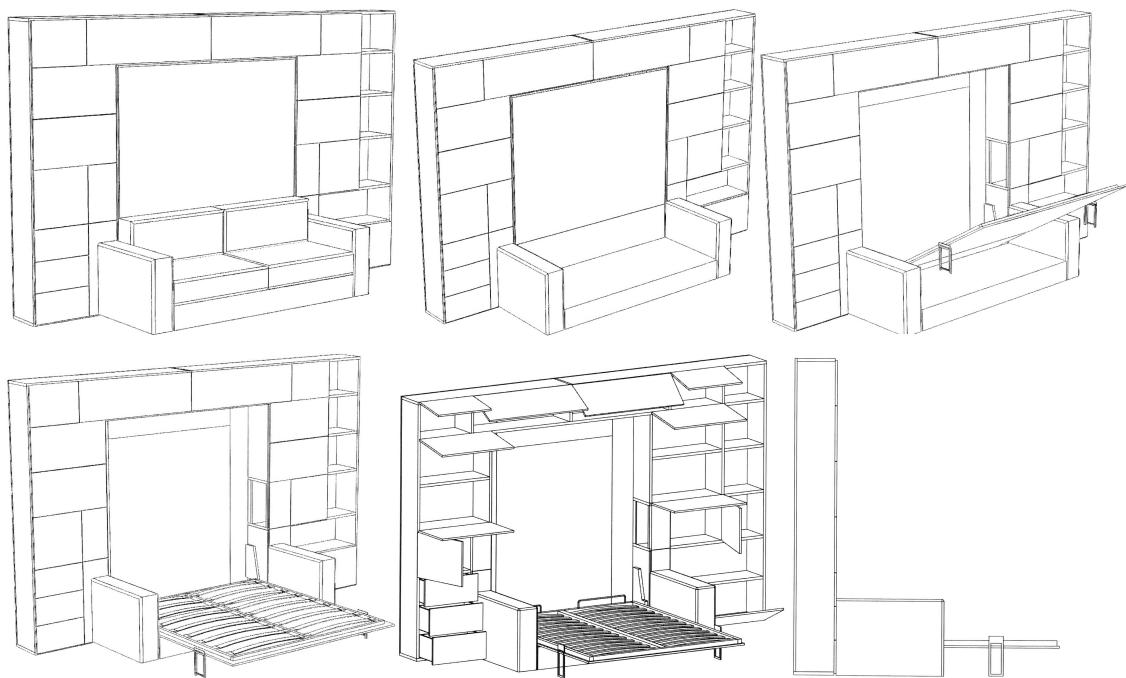

На основании изложенного можно констатировать, что возражение не содержит доводов, позволяющих признать промышленный образец по оспариваемому патенту несоответствующим условию патентоспособности «оригинальность» (см. процитированный выше пункт 3 статьи 1352 Кодекса и подпункты 1) и 4) пункта 74 Правил).

Учитывая изложенное, коллегия пришла к выводу о наличии оснований для принятия Роспатентом следующего решения:

отказать в удовлетворении возражения, поступившего 08.06.2020, патент Российской Федерации на промышленный образец №114157 оставить в силе.